

SAMSUNG

HW-K450
Kabelloser Subwoofer
(PS-WK450)

Bedienungsanleitung

Kabellose Audio - Soundbar

Erleben Sie die Möglichkeiten

Vielen Dank, dass Sie sich für dieses Produkt von Samsung entschieden haben.
Wenn Sie einen umfassenderen Service nutzen möchten, registrieren Sie bitte Ihr Produkt unter
www.samsung.com/register

FUNKTIONEN

Samsung Remote App

Mit der Samsung Audio Remote App können Sie ein Android Smart Device in eine Fernbedienung für Ihre Soundbar verwandeln. Mit dieser bequemen Anwendung können Sie die grundlegenden Funktionen der Soundbar wie Ein- und Ausschalten, Lautstärke und die Wiedergabe von Medieninhalten steuern und anpassbare Funktionen wie den Equalizer einstellen.

Surround Sound Expansion

Die Surround Sound Expansion Funktion fügt Ihrem Klangerlebnis Tiefe und Räumlichkeit hinzu.

TV SoundConnect

Geben Sie den Ton Ihres Fernsehgeräts über die Soundbar wieder, indem Sie Ihr Fernsehgerät und die Soundbar über Bluetooth mithilfe von TV SoundConnect miteinander verbinden. Problemlose Verbindungsherstellung und keine Verbindungskabel zwischen der Soundbar und dem Fernsehgerät. So können Sie das schlanke und elegante Design beider Systeme richtig zur Geltung bringen, ohne Ihre Wohnumgebung mit Kabeln zu verunstalten.

Bedienen Sie die Soundbar und das Fernsehgerät einfach mit einer einzigen TV-Fernbedienung.

HDMI

HDMI überträgt gleichzeitig digitale Video- und Audiosignale und sorgt so für eine besonders gute Bildqualität.

Dieses Gerät verfügt ebenfalls über die ARC Funktion, mit der Sie den Ton Ihres Fernsehgeräts mithilfe eines HDMI-Kabels über die Soundbar wiedergeben können. Diese Funktion ist nur dann verfügbar, wenn Sie das Gerät an ein für ARC geeignetes Fernsehgerät anschließen.

Musikwiedergabe über USB-Anschluss

Mit der USB HOST Funktion der Soundbar können Sie externe USB-Speichergeräte wie MP3-Player oder USB-Flash-Speicher anschließen und darauf enthaltene Dateien wiedergeben.

Bluetooth Funktion

Sie können ein Bluetooth-Gerät an die Soundbar anschließen und Musik in hoher Stereo-Klangqualität genießen - ganz ohne störende Kabel!

LIZENZEN



Hergestellt unter Lizenz von Dolby Laboratories. Dolby sowie das Doppel-D-Symbol sind Warenzeichen der Dolby® Laboratories.



Für DTS-Patente siehe <http://patents.dts.com>. Hergestellt unter Lizenz von DTS Licensing Limited. DTS, das Symbol, & DTS und das Symbol zusammen sind registrierte Warenzeichen und DTS 2.0 Channel ist ein Warenzeichen der DTS, Inc. © DTS, Inc. Alle Rechte vorbehalten.



HDMI





Die Begriffe HDMI und HDMI High-Definition Multimedia Interface sowie das HDMI Logo sind in den USA und anderen Ländern Warenzeichen oder eingetragene Warenzeichen der HDMI Licensing LLC.

SICHERHEITSINFORMATIONEN

SICHERHEITSHINWEISE

ZUR VERMEIDUNG VON STROMSCHLÄGEN DARF DIESES GERÄT NICHT GEÖFFNET WERDEN.
IM INNEREN BEFINDEN SICH KEINE VOM BENUTZER ZU WARTENDEN TEILE. LASSEN SIE REPARATUREN NUR VON QUALIFIZIERTEM FACHPERSONAL DURCHFÜHREN.

	 Dieses Symbol weist auf eine „gefährliche Netzspannung“ im Inneren des Geräts hin. Es besteht die Gefahr von Stromschlägen und Körperverletzungen.
	 Dieses Symbol weist auf wichtige Anweisungen im Begleitmaterial zum Produkt hin.

	Produkt der Klasse II: Dieses Symbol zeigt an, dass kein Schutzkontakt für die Erdung erforderlich ist.
	Wechselspannung: Dieses Symbol zeigt an, dass es sich bei der angegebenen Nennspannung um Wechselspannung handelt.
	Gleichspannung: Dieses Symbol zeigt an, dass es sich bei der angegebenen Nennspannung um Gleichspannung handelt.
	Achtung, vor der Benutzung die Bedienungsanleitung lesen: Dieses Symbol weist den Benutzer darauf hin, die Bedienungsanleitung für Informationen bezüglich der Sicherheit zu lesen.

WARNUNG: : Schützen Sie das Gerät vor Regen und Feuchtigkeit, um die Gefahr von Bränden oder Stromschlägen zu verringern.

ACHTUNG: UM STROMSCHLÄGE ZU VERMEIDEN, DEN STECKER FEST UND VOLLSTÄNDIG IN DIE STECKDOSE STECKEN.

- Dieses Gerät muss stets an geerdete Steckdosen angeschlossen werden.
- Entfernen Sie den Stecker aus der Steckdose, um das Gerät vollständig abzuschalten. Aus diesem Grund sollte sich der Netzstecker in Reichweite befinden.

ACHTUNG

- Das Gerät keinem Spritz- oder Tropfwasser aussetzen. Keine mit Flüssigkeiten gefüllten Behälter, wie Vasen, auf das Gerät stellen.
- Um das Gerät vollständig auszuschalten, muss der Netzstecker aus der Steckdose gezogen werden. Somit muss der Netzstecker immer bequem erreichbar sein.

ERSTE SCHRITTE

VORSICHTSMASSNAHMEN

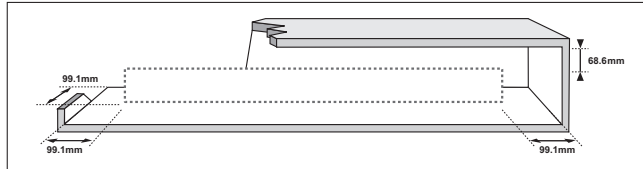

Stellen Sie sicher, dass die Netzspannung in Ihrem Haushalt mit den auf dem Informationsetikett auf der Geräteunterseite angegebenen Anforderungen übereinstimmt. Stellen Sie Ihr Produkt horizontal auf einer geeigneten Unterlage (Möbel) auf, sodass rundherum ausreichend Platz (7 - 10 cm) zur Belüftung bleibt. Stellen Sie sicher, dass die Belüftungsschlitze nicht verdeckt sind. Stellen Sie das Gerät nicht auf Verstärker oder andere Geräte, die heiß werden können. Das Gerät ist für Dauerbetrieb eingerichtet. Um das Gerät vollständig auszuschalten, den Stecker aus der Steckdose ziehen. Ziehen Sie den Netzstecker des Geräts, wenn Sie beabsichtigen, es für längere Zeit nicht zu nutzen.

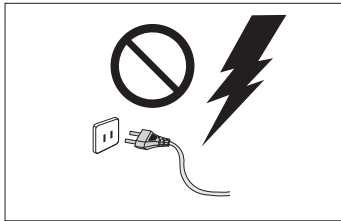

Ziehen Sie bei Gewittern das Netzkabel aus der Steckdose. Durch Blitze verursachte Spannungsspitzen können zur Beschädigung des Geräts führen.

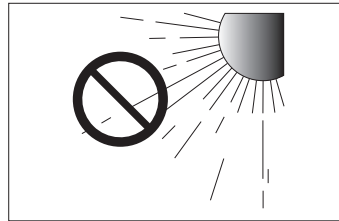

Halten Sie das Gerät von direkter Sonneneinstrahlung oder anderen Wärmequellen fern. Dies kann zu einer Überhitzung und Fehlfunktion des Geräts führen.

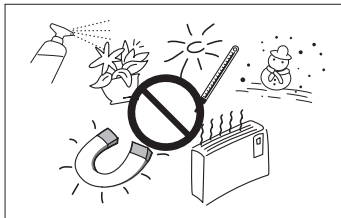

Schützen Sie das Produkt vor Feuchtigkeit (z. B. Vasen), übermäßiger Hitze (z. B. Kamine) oder Geräten, die starke magnetische oder elektrische Felder erzeugen. Ziehen Sie bei einer Fehlfunktion des Geräts das Netzkabel aus der Steckdose. Das Gerät ist nicht für den gewerblichen Einsatz bestimmt. Dieses Produkt ist nur für den persönlichen Gebrauch bestimmt. Wenn das Gerät bei kalten Temperaturen aufbewahrt wurde, kann Kondensation auftreten.

Wenn Sie das Gerät bei kalten Temperaturen transportiert haben, warten Sie mit der Inbetriebnahme circa 2 Stunden, bis das Gerät Raumtemperatur erreicht hat.

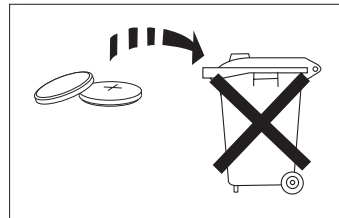

Die in diesem Gerät verwendete Batterie enthält umweltschädliche Chemikalien. Entsorgen Sie die Batterie nicht über den Hausmüll. Setzen Sie die Batterie keiner zu starken Hitze, direkten Sonneneinstrahlung oder Feuer aus.

Die Batterie nicht kurzschließen, öffnen oder überhitzen. Wenn die Batterie falsch ausgetauscht wird, besteht Explosionsgefahr.

Verwenden Sie ausschließlich Batterien des entsprechenden Typs.



WARNUNG: BATTERIEN NICHT VERSCHLUCKEN. ES BESTEHT VERÄTZUNGSGEFAHR. Die mit diesem Gerät gelieferte Fernbedienung verfügt über eine Knopfzellen-Batterie. Bei Verschlucken der Knopfzellen-Batterie kann es innerhalb von nur 2 Stunden zu ernsthaften inneren Verätzungen kommen, die zum Tode führen können. Halten Sie neue und verbrauchte Batterien von Kindern fern. Wenn sich das Batteriefach nicht richtig schließen lässt, die Benutzung der Fernbedienung einstellen und von Kindern fernhalten. Wenn Sie den Verdacht haben, dass die Batterie verschluckt oder in irgendeine Körperöffnung eingeführt wurde, sofort einen Arzt aufsuchen.

INHALT

2 ERSTE SCHRITTE

- 2 FUNKTIONEN
- 3 SICHERHEITSMFORMATIONEN
- 6 LIEFERUMFANG

7 BESCHREIBUNGEN

- 7 GERÄTEVORDERSEITE / BEDIENFELD AUF DER RECHTEN SEITE
- 8 ANSCHLUSSFELD AUF DER RÜCKSEITE
- 9 FERNBEDIENUNG

12 INSTALLATION

- 12 INSTALLIEREN DER SOUNDBAR
- 12 MONTAGE DER WANDHALTERUNG

17 ANSCHLÜSSE

- 17 MANUELLER VERBUNDUNGSANFBAU MIT DEM SUBWOOFER
- 18 ANSCHLIESSEN DES SUBWOOFERS UND DES SWA-8000S (SEPARAT ERHÄLTICH)
- 19 ANSCHLIESSEN DER SURROUND LAUTSPRECHER (SEPERAT ERHÄLTICH)
- 20 ANSCHLUSS AN EIN FERNSEHGERÄT
- 20 ANSCHLUSS AN EIN FERNSEHGERÄT MITHILFE EINES DIGITALEN OPTISCHEN KABELS
- 21 ANSCHLUSS AN EIN FERNSEHGERÄT MITHILFE EINES (DIGITALEN) HDMI-KABELS
- 21 TV SOUNDCONNECT
- 23 VERBINDUNG MIT EXTERNEN GERÄTEN HERSTELLEN
- 23 OPTISCHES ODER ANALOGES AUDIOKABEL
- 24 HDMI-KABEL
- 24 USB

26 FUNKTIONEN

- 26 EINGANGSMODUS
- 27 BLUETOOTH
- 30 SOFTWAREAKTUALISIERUNG

31 FEHLERSUCHE

- 31 FEHLERSUCHE

32 ANHANG

- 32 TECHNISCHE DATEN



- Die Abbildungen in dieser Anleitung dienen nur als Orientierung und können sich vom aktuellen Produkt unterscheiden.
- Es kann eine Gebühr erhoben werden, wenn:
 - (a) Ein Techniker auf Ihre Anfrage bestellt wird und am Gerät kein Defekt vorliegt (z. B. weil Sie diese Bedienungsanleitung nicht gelesen haben).
 - (b) Sie das Gerät zu einer Reparaturwerkstatt bringen und am Gerät kein Defekt vorliegt (z. B. weil Sie diese Bedienungsanleitung nicht gelesen haben).
- Vor dem Besuch eines Technikers werden Sie über die Höhe der Gebühr informiert.

LIEFERUMFANG

BEVOR SIE DIESE BEDIENUNGSANLEITUNG LESEN

Achten Sie beim Lesen der Bedienungsanleitung auf die folgenden Hinweise.

► Symbole in diesem Benutzerhandbuch

Symbol	Bezeichnung	Definition
	Achtung	Zeigt eine Situation an, in der eine Funktion nicht funktioniert oder Einstellungen abgebrochen werden können.
	Hinweis	Enthält Tipps oder Anweisungen, die Ihnen bei der Bedienung der Funktion helfen sollen.

Überprüfen Sie, ob das im Folgenden aufgeführte Zubehör mitgeliefert wurde.

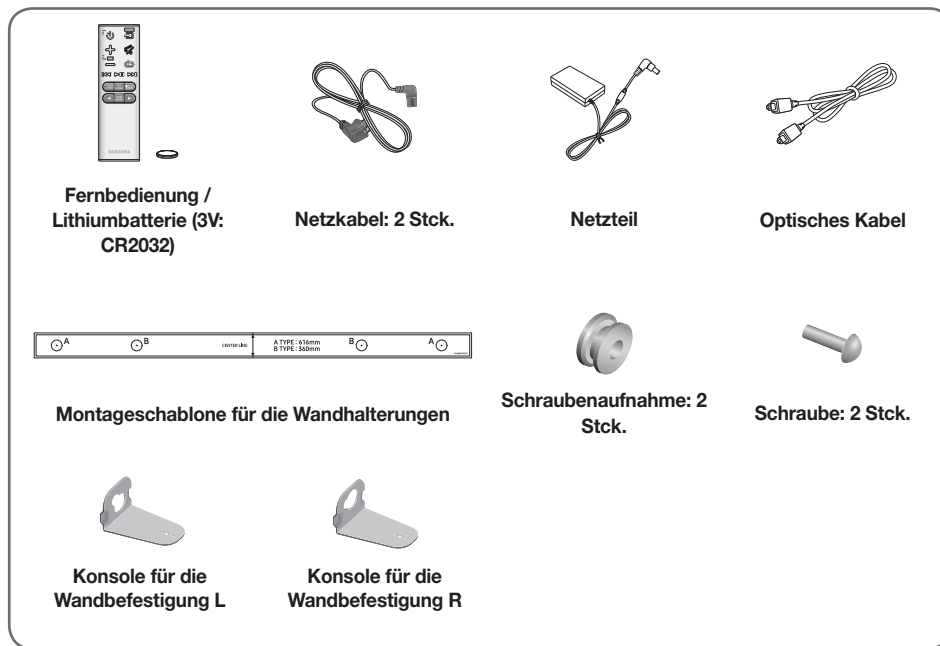

- Das Aussehen des Zubehörs kann leicht von den obigen Illustrationen abweichen.
- Das Micro USB und HDMI-Kabel sind separat erhältlich. Um das Kabel zu erwerben, wenden Sie sich bitte an ein Samsung Service Zentrum oder den Samsung Kundendienst.

GERÄTEVORDERSEITE / BEDIENFELD AUF DER RECHTEN SEITE

1 + / - (Lautstärke) Taste

Einstellen der Lautstärke.

Auf dem vorderen Display erscheint der numerische Wert der Lautstärkenstufe.

2 ↵ (Quelle) Taste

Dient zur Auswahl des D.IN, AUX, HDMI, BT, TV oder USB Eingangs.

- Wenn das Gerät eingeschaltet ist und die ↵ (Quelle) Taste länger als 3 Sekunden gedrückt wird, wird funktioniert diese Taste als 🔇 (Stumm) Taste. Um die 🔇 (Stumm) Funktion dieser Taste wieder aufzuheben, die Taste ↵ (Quelle) erneut für mehr als 3 Sekunden gedrückt halten.

3 ⏻ (Ein-/Aus) Taste

Schaltet das Gerät ein und aus.

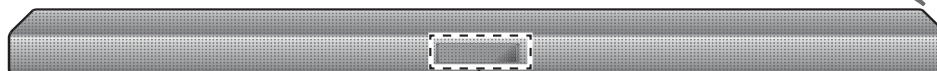
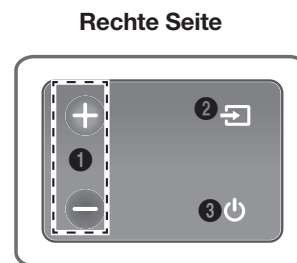

Anzeige

Zeigt den aktuellen Modus an.



- Nachdem Sie das Netzkabel angeschlossen haben, kann der Netzschalter nach 4 bis 6 Sekunden bedient werden.
- Nachdem das Gerät eingeschaltet wurde, vergehen 4 bis 5 Sekunden, bis die Tonwiedergabe erfolgt.
- Wenn Sie den Ton nur über die Soundbar hören wollen, müssen Sie die Lautsprecher des Fernsehgeräts im Audio Setup Menü Ihres Fernsehgeräts ausschalten. Weitere Informationen finden Sie in der Bedienungsanleitung Ihres Fernsehgeräts.

ANSCHLUSSFELD AUF DER RÜCKSEITE

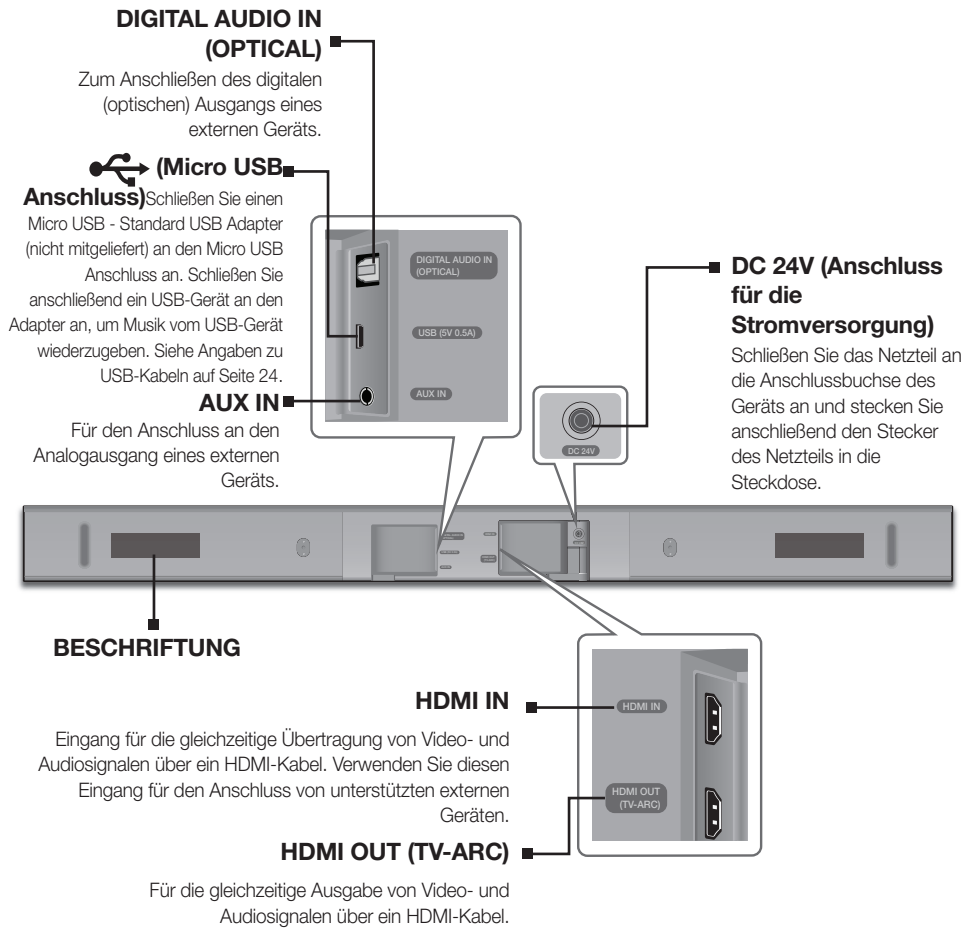

- Beim Herausziehen des Netzteilkabels aus der Steckdose das Kabel am Stecker herausziehen. Ziehen Sie nicht am Kabel.
- Schließen Sie dieses Gerät oder andere Komponenten erst dann an die Steckdose an, wenn alle Verbindungen zwischen den Komponenten hergestellt wurden.
- Stellen Sie sicher, dass das Netzteil gerade auf einer Unterlage oder dem Boden aufliegt. Wenn Sie das Netzteil so platzieren, dass es mit dem Eingang für das Netzkabel nach oben zeigt, können Wasser oder andere Fremdkörper in das Netzteil eindringen und eine Fehlfunktion des Netzteils hervorrufen.

FERNBEDIENUNG

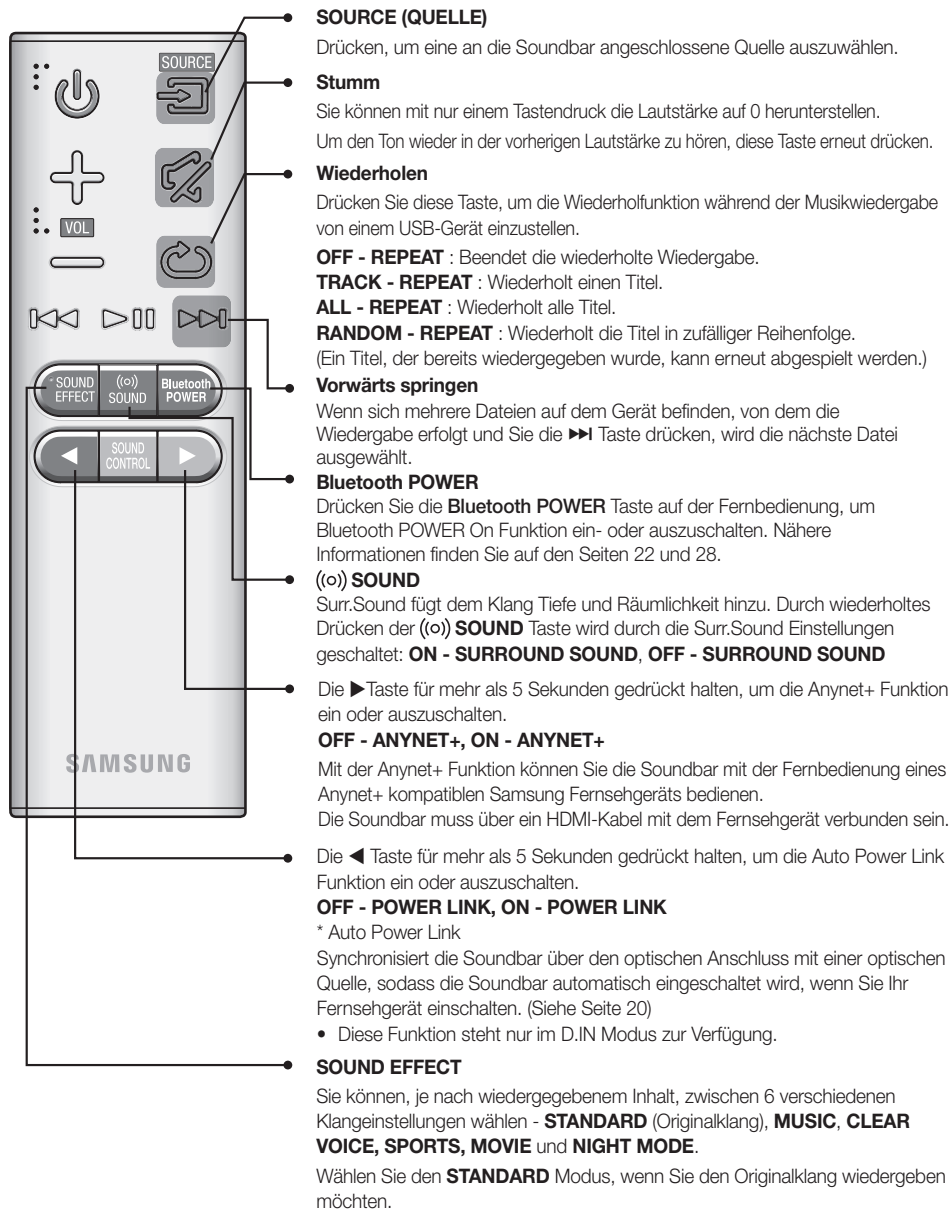

- Soundbar ist ein von Samsung geschützter Name.
- Bedienen Sie das Fernsehgerät mithilfe der Fernbedienung des Fernsehgeräts.

BESCHREIBUNGEN

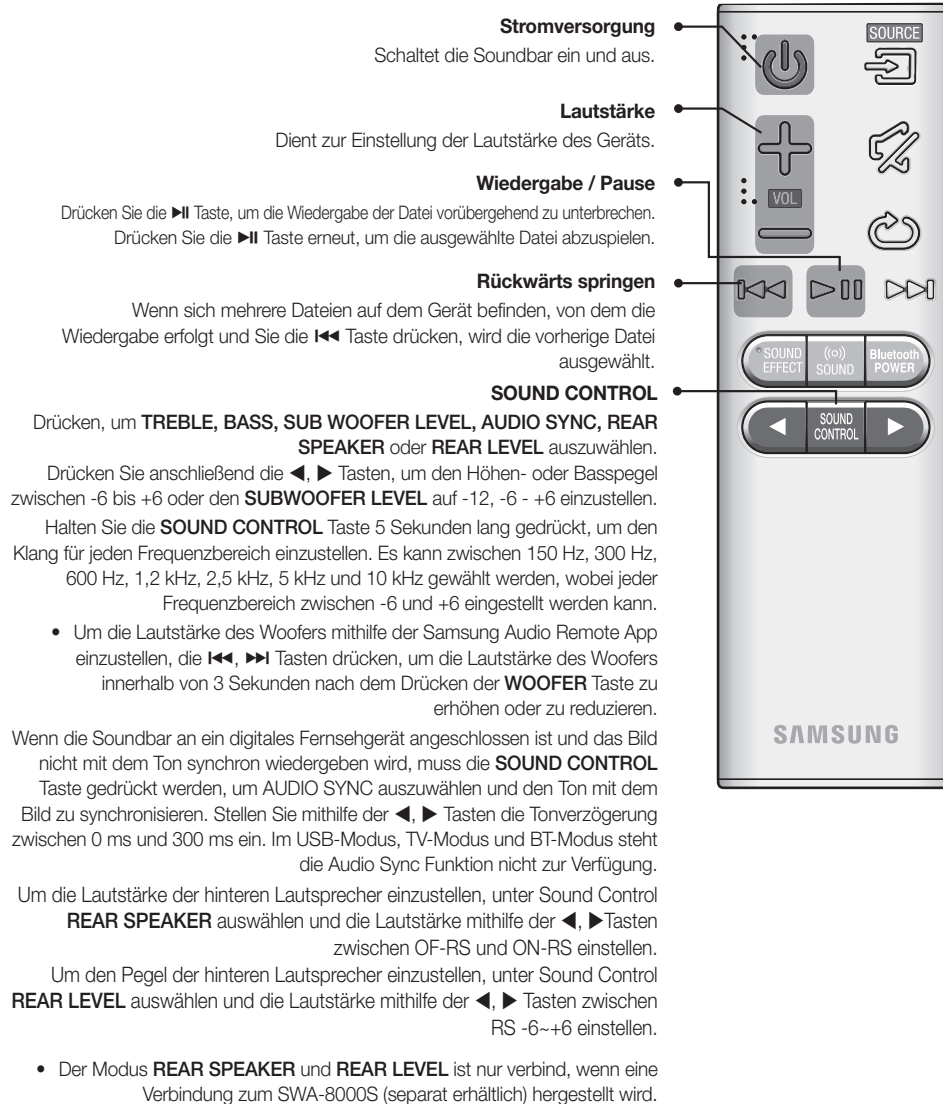

► **Bedienen der Soundbar mithilfe der Fernbedienung des Fernsehgeräts**

1. Die (o) **SOUND** Taste bei eingeschalteter Soundbar 5 Sekunden lang gedrückt halten.
2. Auf dem Display der Soundbar erscheint „ON - TV REMOTE“.
3. Im Menü des Fernsehgeräts die Lautsprecher des Fernsehgeräts auf externen Lautsprecher einstellen.



- Das Menü des Fernsehgeräts unterscheidet sich je nach Hersteller und Modell. Lesen Sie für weitere Informationen die Bedienungsanleitung des Fernsehgeräts.
- Es stehen nur die VOLUME +/- und MUTE Tasten für die Bedienung der Soundbar zur Verfügung.
- Diese Funktion ist nicht verfügbar, wenn sich die Soundbar im TV SoundConnect, TV ARC oder HDMI Modus befindet.
- Hersteller, die diese Funktion unterstützen:
 - VIZIO, LG, Sony, Sharp, PHILIPS, PANASONIC, TOSHIBA, GRUNDIG, Hisense, RCA
 - Je nach Hersteller der Fernbedienung kann diese Funktion nicht mit der Fernbedienung Ihres Fernsehgeräts kompatibel sein.
- Jedes Mal, wenn Sie die (o) **SOUND** Taste 5 Sekunden lang gedrückt halten, wird zwischen ON-TV REMOTE und OFF-TV REMOTE umgeschaltet.

EINSETZEN DER BATTERIE IN DIE FERNBEDIENUNG

<p>1. Verwenden Sie eine passende Münze, um die Abdeckung des Batteriefachs wie in der Abbildung oben dargestellt im entgegengesetzten Uhrzeigersinn zu drehen und zu entfernen.</p>	<p>2. Legen Sie eine 3V Lithium-Batterie ein. Beim Einlegen der Batterie muss der Pluspol (+) nach oben zeigen. Setzen Sie den Verschluss wieder ein und richten Sie die '•' Markierungen, wie in der obigen Abbildung dargestellt, aufeinander aus.</p>	<p>3. Verwenden Sie eine passende Münze, um die Abdeckung des Batteriefachs der Fernbedienung soweit wie möglich im Uhrzeigersinn zu drehen, um das Batteriefach zu schließen.</p>

INSTALLIEREN DER SOUNDBAR

MONTAGE DER WANDHALTERUNG

► Montagehinweise

- Nur an einer senkrechten Wand montieren.
- Vermeiden Sie die Aufstellung des Geräts an Orten mit hoher Temperatur oder Feuchtigkeit oder die Befestigung an einer Wand, die das Gewicht der Anlage nicht tragen kann.
- Überprüfen Sie die Stabilität der Wand. Wenn die Wand nicht stabil genug ist, um dieses Gerät zu tragen, verstärken Sie die Wand oder installieren Sie das Gerät an einer anderen Wand, die das Gewicht des Geräts tragen kann.
- Verwenden Sie die für Ihre Wand geeigneten Befestigungsschrauben oder Dübel (Gipskartonplatte, Stahlplatte, Holz, usw.). Wenn möglich, die Schrauben in den Wandträgern befestigen.
- Besorgen Sie sich für die Wand, an der Sie die Soundbar befestigen wollen, geeignete Befestigungsschrauben.
 - Durchmesser: M5
 - Länge: 35 mm oder länger wird empfohlen.
- Schließen Sie die externen Geräte an dieses Gerät an, bevor Sie es an der Wand installieren.
- Stellen Sie sicher, dass das Gerät ausgeschaltet und nicht an die Stromversorgung angeschlossen ist, bevor Sie es installieren. Ansonsten besteht Stromschlaggefahr.

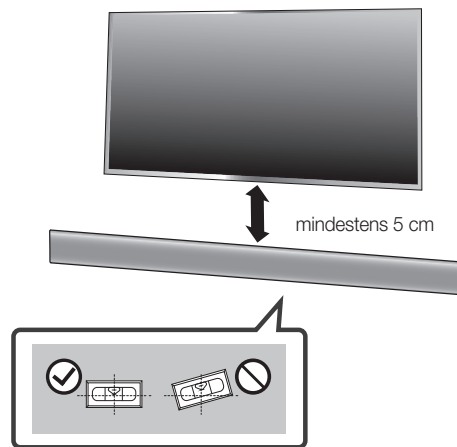

1. Legen Sie die **Montageschablone** an die Wand.
 - Die **Montageschablone** muss waagrecht ausgerichtet sein.
 - Wenn Ihr Fernsehgerät an der Wand befestigt ist, installieren Sie die Soundbar mindestens 5 cm unterhalb des Fernsehgeräts.

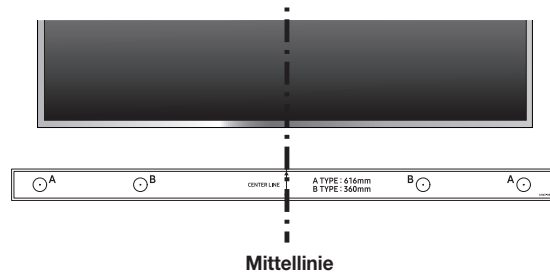

2. Richten die **Mittellinie** der Montageschablone auf die Mitte Ihres Fernsehgeräts aus (wenn Sie die Soundbar unter Ihrem Fernsehgerät befestigen) und befestigen Sie anschließend die **Montageschablone** mit einem Klebeband.



- Wenn Sie die Soundbar nicht unter einem Fernsehgerät installieren, die **Mittellinie** auf die Mitte des Befestigungsbereichs ausrichten.

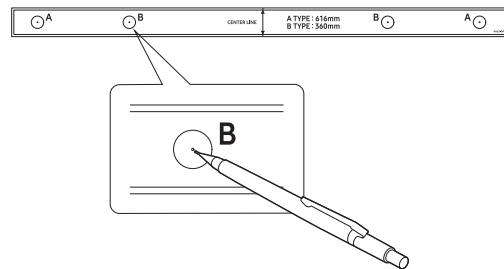

3. Führen Sie eine Kugelschreiber oder Bleistiftspitze durch die Mitte der **B-TYPE** Markierungen der Schablone, um die Löcher für die Befestigungsschrauben zu markieren, und entfernen Sie anschließend die **Montageschablone**.
4. Verwenden Sie einen Bohrer mit passender Größe und bohren Sie an jeder Markierung eine Öffnung in die Wand.



- Wenn die Markierungen nicht mit den Positionen der Schrauben übereinstimmen, sicherstellen, dass sie geeignete Anker in die Öffnungen einsetzen, bevor Sie die Befestigungsschrauben einsetzen. Wenn Sie Anker verwenden sicherstellen, dass die gebohrten Öffnungen groß genug für die verwendeten Anker sind.

INSTALLATION

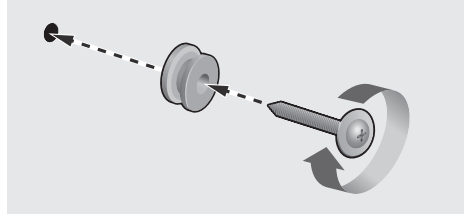

5. Stecken Sie eine Schraube (nicht mitgeliefert) durch jede **Schraubenaufnahme** und schrauben Sie anschließend jede Schraube in der Befestigungsschraubenöffnung fest.

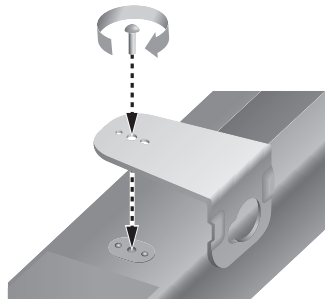

6. Verwenden Sie zwei **Schrauben (M4 x 14)**, um die **Konsolen für die Wandbefestigung L und R** an der Unterseite der Soundbar zu befestigen. Für einen festen Sitz müssen die Puffer an der Soundbar auf die Öffnungen in den Konsolen ausgerichtet sein.

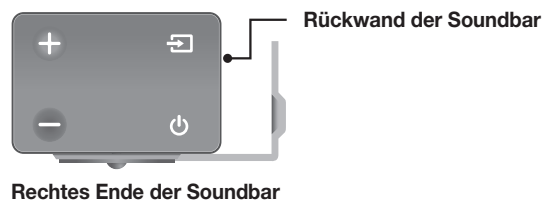

- Bei der Montage darauf achten, dass sich die Laschen der Konsolen für die Wandbefestigungen hinter der Rückwand der Soundbar befinden. Siehe obenstehende Abbildung.



- Die linke und rechte Halterung haben jeweils eine andere Form. Stellen sie sicher, dass sie richtig positioniert werden.

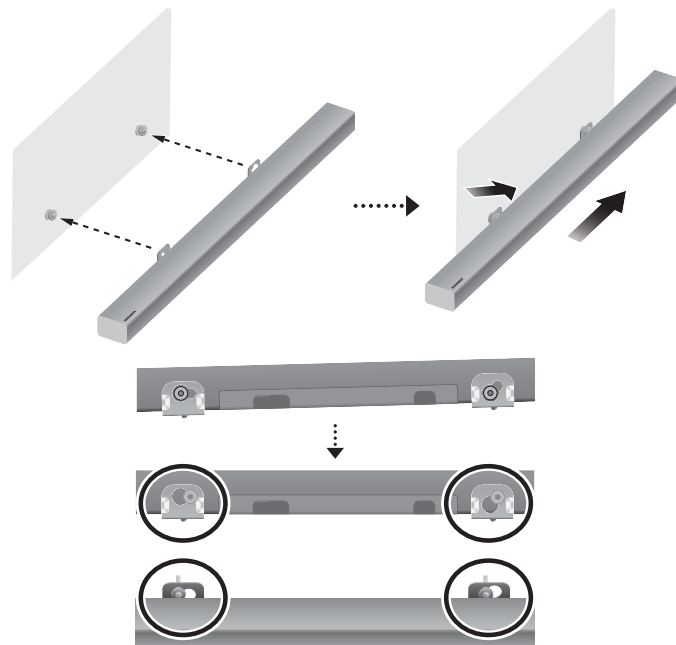

DUT

7. Installieren Sie die Soundbar mit den befestigten **Konsolen für die Wandmontage**, indem Sie die **Konsolen für die Wandbefestigung** an den **Schraubenaufnahmen** an der Wand aufhängen.



- Kippen Sie die Soundbar leicht an, um die Köpfe der beiden **Schraubenaufnahmen** in die Öffnungen der **Konsolen für die Wandbefestigung** einzuführen. Schieben Sie die Soundbar in Pfeilrichtung, um sicherzustellen, dass beide Seiten richtig fixiert sind.

DEMONTAGE DER SOUNDBAR VON DER WAND

1. Um die Soundbar von der Wandbefestigung abzunehmen, das Gerät in Pfeilrichtung drücken, leicht nach oben ankippen und wie dargestellt von der Wand wegziehen.

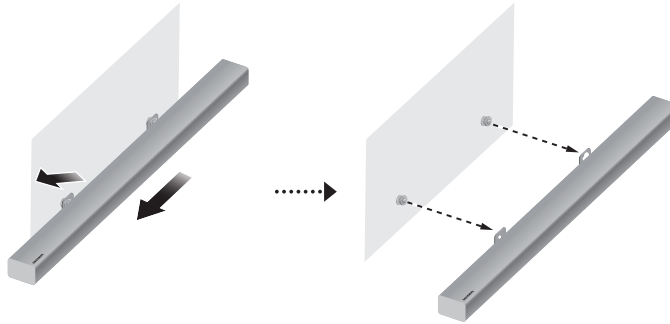

- Halten Sie sich nicht an dem angebrachten Gerät fest und vermeiden Sie Stöße und das das Gerät herunterfällt.
- Befestigen Sie das Gerät sicher an der Wand, sodass es nicht herunterfallen kann. Wenn das Gerät herunterfällt, kann es zu Verletzungen oder Schäden am Gerät kommen.
- Stellen Sie nach der Wandmontage des Geräts sicher, dass Kinder die Verbindungskabel nicht herausziehen können, da das Gerät sonst möglicherweise herunterfallen kann.
- Um bei Wandmontage die optimale Leistung zu erzielen, muss das Lautsprechersystem wenigstens 5 cm unter dem Fernsehgerät installiert werden, wenn das Fernsehgerät an der Wand befestigt ist.
- Wenn Sie das Gerät nicht an der Wand befestigen, stellen Sie es zu Ihrer Sicherheit auf einem ebenen Untergrund auf, von dem es nicht herunterfallen kann.



- Schließen Sie das Netzkabel dieses Geräts erst dann an die Steckdose an, wenn alle Verbindungen zwischen den Komponenten hergestellt sind.
- Bevor Sie dieses Gerät installieren oder an einer anderen Stelle aufstellen, müssen Sie es ausschalten und den Netzstecker ziehen.

ANSCHLIESSEN DES SUBWOOFERS

AUTOMATISCHER VERBINDUNGSaufbau MIT DEM SUBWOOFER

Die ID zur Verbindung des Subwoofers wurde im Werk voreingestellt, weshalb zwischen Hauptgerät und Subwoofer nach dem Einschalten der beiden Geräte automatisch eine (drahtlose) Verbindung hergestellt wird.

- Wenn die Verbindung zum Subwoofer vollständig hergestellt ist, hört die blaue LED der Link Anzeige am Subwoofer auf zu blinken und leuchtet kontinuierlich.

MANUELLER VERBINDUNGSaufbau MIT DEM SUBWOOFER

Wenn die blaue LED nicht aufhört zu blinken, nachdem das Hauptgerät und der Subwoofer eingeschaltet wurden, dann stellen Sie bitte die ID gemäß der nachfolgenden Schritte ein.



- Wichtig: Legen Sie bevor Sie beginnen die Batterien in die Fernbedienung ein. Die Anleitung dazu finden Sie auf Seite 10.

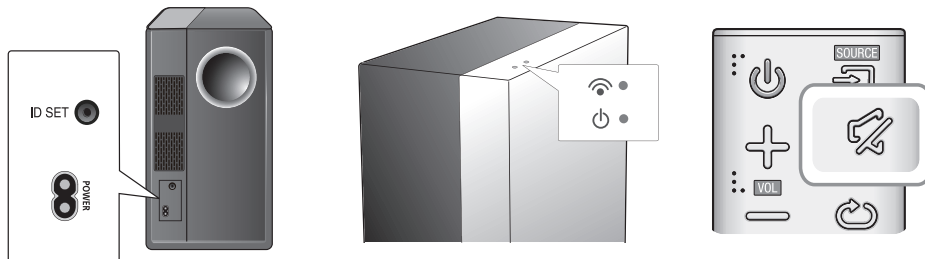

1. Stecken Sie die Netzkabel des Hauptgeräts und des Subwoofers in die Steckdose.
2. Halten Sie die **ID SET** Taste auf der Rückseite des Subwoofers mit einem kleinen spitzen Gegenstand 5 Sekunden lang gedrückt.
 - Die STANDBY-Anzeige schaltet sich aus und die LINK-Anzeige (blaue LED) beginnt schnell zu blinken.
3. Halten Sie bei ausgeschaltetem Hauptgerät (STANDBY-Modus) auf der Fernbedienung die  (Mute) Taste 5 Sekunden lang gedrückt.
4. Die Meldung **ID SET** wird auf der Anzeige der Soundbar angezeigt.
5. Schalten Sie die Stromversorgung des Hauptgeräts ein, während die Blaue LED des Subwoofers blinkt, um den Anschluss abzuschließen.
 - Das Hauptgerät und der Subwoofer sollten nun miteinander verbunden sein.
 - Die LINK Anzeige (blaue LED) am Subwoofer sollte stetig blau leuchten und nicht blinken.
 - Wenn die LINK Anzeige nicht stetig blau aufleuchtet, ist der Verbindungsaufbau fehlgeschlagen. Schalte Sie das Hauptgerät aus und beginnen Sie noch einmal von Schritt 2.
 - Durch Auswahl eines Klangeffekts können Sie über den kabellosen Subwoofer eine bessere Klangqualität genießen. (Siehe Seite 9)

ANSCHLÜSSE



- Bevor Sie das Gerät installieren oder an einem anderen Ort aufstellen, müssen Sie es ausschalten und den Netzstecker ziehen.
- Wenn Sie in der Nähe der Soundbar ein Gerät verwenden, dass die gleiche Frequenz wie die Soundbar nutzt (2.4GHz), kann es durch Interferenzen zu Tonunterbrechungen kommen.
- Die maximale Reichweite des Funksignals zwischen Hauptgerät und Subwoofer beträgt ca. 5 m, kann jedoch je nach Betriebsumgebung variieren. Sollte sich zwischen dem Hauptgerät und dem kabellosen Subwoofer eine Stahlbeton- oder Metallwand befinden, funktioniert das Gerät möglicherweise nicht, da das Funksignal Metall nicht durchdringen kann.
- Wenn keine drahtlose Verbindung zum Hauptgerät hergestellt werden kann, die Schritte 1 - 5 auf der vorherigen Seite wiederholen, um erneut zu versuchen, die Verbindung zwischen Hauptgerät und Subwoofer herzustellen.



- Der kabellose Subwoofer verfügt über eine eingebaute Empfangsantenne. Schützen Sie das Gerät vor Wasser und Feuchtigkeit.
- Um eine optimale Wiedergabeleistung zu erzielen, achten Sie darauf, dass rund um den Subwoofer keine Gegenstände stehen, die die Funkverbindung beeinträchtigen könnten.



Sie können das System zu einem echten kabellosen Surround Sound System erweitern, indem Sie das Samsung Wireless Rear Speaker Kit (SWA-8000S) mit Ihrer Soundbar verbinden. (separat erhältlich)

ANSCHLIESSEN DES SUBWOOFERS UND DES SWA-8000S (SEPARAT ERHÄLTlich)

MANUELLES ANSCHLIESSEN DES SUBWOOFERS UND DES SWA-8000S

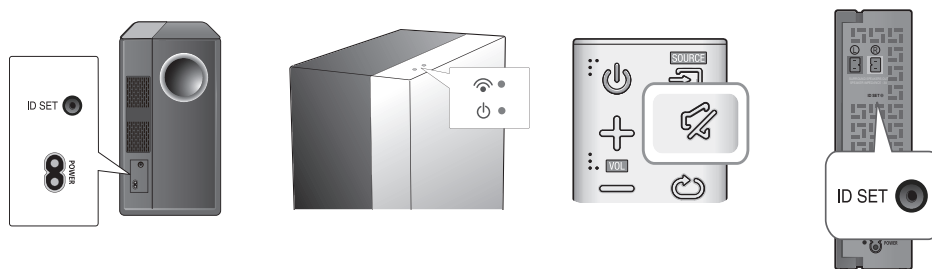
Wenn die blaue LED-Leuchten nicht aufhören zu blinken, nachdem das Hauptgerät, der Subwoofer und das SWA-8000S eingeschaltet wurden, dann setzen Sie bitte die Verbindungs-ID gemäß der nachfolgenden Prozedur zurück:



1. Schließen Sie die Netzkabel des Hauptgeräts, Subwoofers und SWA-8000S an die Steckdose an.
2. Halten Sie die **ID SET** Taste auf der Rückseite des Subwoofers und SWA-8000S mit einem kleinen spitzen Gegenstand 5 Sekunden lang gedrückt.
 - Die LINK Anzeigen (blaue LEDs) des Subwoofers und des SWA-8000S blinken schnell.
3. Halten Sie bei ausgeschaltetem Hauptgerät die  Taste auf Ihrer Fernbedienung 5 Sekunden lang gedrückt.
4. Die Meldung ID SET erscheint für einen kurzen Moment auf dem Display des Hauptgeräts.
5. Während die Anzeigeleuchte des Subwoofers und SWA-8000S blau blinken, die  Taste auf Ihrer Fernbedienung oder auf der rechten Seite des Hauptgeräts drücken, um das Gerät einzuschalten.
6. Der Verbindungsaufbau ist abgeschlossen, wenn die blauen LEDs am Subwoofer und dem SWA-8000 aufhören zu blinken und kontinuierlich leuchten.

- Das Hauptgerät, der Subwoofer und das SWA-8000S sollten nun miteinander verbunden sein.
- Die LINK Anzeigen (blaue LEDs) am Subwoofer und dem SWA-8000S sollten kontinuierlich leuchten und nicht blinken.
- Wenn die LINK Anzeigen nicht kontinuierlich blau aufleuchten, ist der Verbindungsaufbau fehlgeschlagen. Schalten Sie das Hauptgerät ab, gehen Sie zu Schritt 2 und versuchen Sie es erneut.
- Durch Auswahl eines Klangeffekts können Sie über den kabellosen Subwoofer eine bessere Klangqualität genießen. (Siehe Seite 9)

ANSCHLIESSEN DER SURROUND LAUTSPRECHER (SEPERAT ERHÄLTLICH)

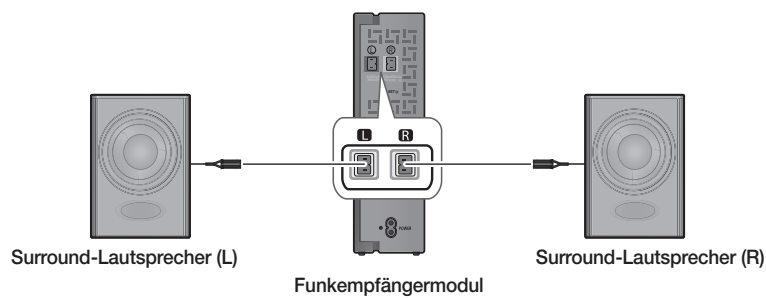

- Stellen Sie die Rücklautsprecher seitlich von Ihrer Hörposition auf. Falls dafür der Platz nicht ausreicht, platzieren Sie die Rücklautsprecher einander gegenüberliegend. Platzieren Sie die Lautsprecher 60 - 90 cm über Ihrem Kopf, leicht nach unten ausgerichtet.



- Die Surround-Lautsprecher müssen an das kabellose Empfängermodul angeschlossen werden.
- Jeder Lautsprecher verfügt über ein farbiges Etikett auf der Rück- bzw. Unterseite. An jedem Kabelende befindet sich ein farbiges Band. Schließen Sie die Kabel mit dem farbigen Bändern an die Lautsprecher mit den gleichfarbigen Etiketten an.

ANSCHLUSS AN EIN FERNSEHGERÄT



- Wichtig: Legen Sie bevor Sie beginnen die Batterien in die Fernbedienung ein. Die Anleitung dazu finden Sie auf Seite 11.

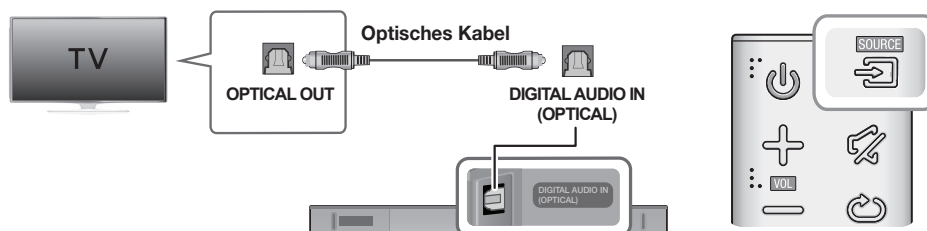

ANSCHLUSS AN EIN FERNSEHGERÄT MIT HILFE EINES DIGITALEN OPTISCHEN KABELS



1. Verbinden Sie den **DIGITAL AUDIO IN (OPTICAL)** Eingang der Soundbar mit dem **OPTICAL OUT** Ausgang des Fernsehgeräts mit einem optischen Kabel.
2. Drücken Sie die  (Quelle) Taste auf der rechten Seite der Soundbar oder die **SOURCE** Taste auf der Fernbedienung, um den **D.IN** Modus auszuwählen.

► Auto Power Link

Wenn Sie das Hauptgerät über ein optisches Kabel an ein Fernsehgerät angeschlossen haben, können Sie die Power Link Funktion auf ON setzen, damit die Soundbar automatisch zusammen mit dem Fernsehgerät eingeschaltet wird.

1. Verbinden Sie die Soundbar und das Fernsehgerät mithilfe eines digitalen optischen Kabels.
2. Drücken Sie die  (Quelle) auf der rechten Seite des Hauptgeräts oder die **SOURCE** Taste auf der Fernbedienung, um den **D.IN** Modus auszuwählen.
3. Die  Taste auf der Fernbedienung für mehr als 5 Sekunden gedrückt halten, um die Auto Power Link Funktion ein und auszuschalten.



- Je nach angeschlossenem Gerät kann die Auto Power Link Funktion nicht funktionieren.
- Diese Funktion steht nur im D.IN Modus zur Verfügung.

ANSCHLUSS AN EIN FERNSEHGERÄT MITHILFE EINES (DIGITALEN) HDMI-KABELS

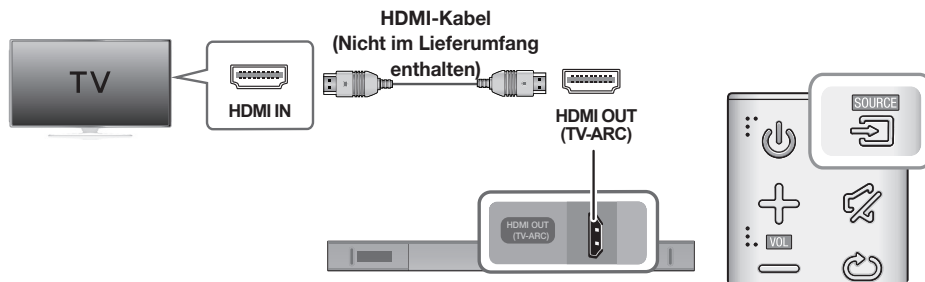

1. Schließen Sie ein HDMI-Kabel (nicht mitgeliefert) an den **HDMI OUT (TV-ARC)** Ausgang auf der Rückseite des Geräts und an den HDMI IN Eingang an Ihrem Fernsehgerät an.
2. Drücken Sie die  Taste auf der rechten Seite der Soundbar oder die **SOURCE** Taste auf der Fernbedienung, um den D.IN Modus auszuwählen.



- HDMI ist eine Schnittstelle für die digitale Übertragung von Video- und Audiodaten über einen einzigen Anschluss.
- Wenn das Fernsehgerät über einen ARC-Anschluss verfügt, schließen Sie das HDMI-Kabel an den HDMI IN (ARC) Anschluss an.
- Wir empfehlen, falls möglich, die Verwendung eines HDMI-Kabels ohne Kern. Wenn Sie ein HDMI-Kabel mit Kern verwenden, verwenden Sie ein Kabel mit einem Durchmesser von weniger als 14 mm.
- Anynet+ muss eingeschaltet sein.
- Diese Funktion ist nicht verfügbar, wenn das HDMI-Kabel ARC nicht unterstützt.

TV SOUNDCONNECT

Sie können den Ton Ihres Fernsehgeräts über die Soundbar wiedergeben, wenn die Soundbar an ein Samsung Fernsehgerät angeschlossen ist, das die TV SoundConnect Funktion unterstützt.

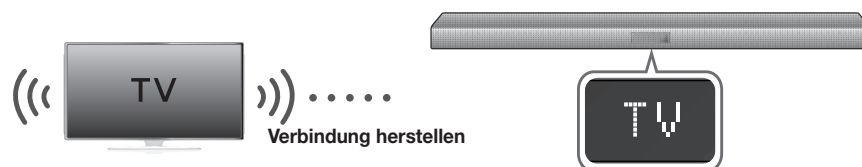

1. Schalten Sie das Fernsehgerät und die Soundbar ein.
2. Drücken Sie die  auf der rechten Seite des Hauptgeräts oder die **SOURCE** Taste auf der Fernbedienung, um den **TV**-Modus auszuwählen.
3. Auf dem Fernsehgerät erscheint die Meldung mit der Frage, ob die TV SoundConnect Funktion aktiviert werden soll.
4. Wählen Sie mithilfe der Fernbedienung des Fernsehgeräts **<Yes (Ja)>**, um die Herstellung der Verbindung zwischen Fernsehgerät und Soundbar abzuschließen.

ANSCHLÜSSE



- Wenn der Modus der Soundbar von TV auf einen anderen Modus umgeschaltet wird, wird TV SoundConnect automatisch beendet.
- Um die Soundbar mit einem anderen Fernsehgerät zu verbinden, muss die bestehende Verbindung beendet werden.
- Um die bestehende Verbindung zu beenden, die ►|| Taste auf der Fernbedienung 5 Sekunden lang gedrückt halten oder in einen anderen Modus umschalten. Um eine Verbindung zu einem anderen Fernsehgerät herzustellen, folgen Sie den Schritten auf der vorherigen Seite.



- Die TV SoundConnect (SoundShare) Funktion wird von bestimmten Samsung Fernsehgeräten unterstützt, die ab 2012 auf den Markt gekommen sind. Prüfen Sie, bevor Sie beginnen, ob die TV SoundConnect (SoundShare) Funktion von Ihrem Fernsehgerät unterstützt wird. (Weitere Informationen finden Sie in der Bedienungsanleitung des Fernsehgerätes.)
- Wenn Ihr Fernsehgerät vor dem Jahr 2014 erschienen ist, prüfen Sie das Menü für die SoundShare Einstellungen.
- Wenn der Abstand zwischen dem Fernsehgerät und der Soundbar mehr als 5 m beträgt, kann die Verbindung instabil werden und es kann zu Tonaussetzern kommen. Wenn diese Situation eintritt, das Fernsehgerät oder die Soundbar so aufstellen, dass sich die Geräte in Reichweite befinden, und stellen Sie die TV SoundConnect Verbindung erneut her.
- TV SoundConnect Reichweite:
 - Empfohlener Abstand für den Verbindungsaufbau: bis 2 m.
 - Empfohlener Abstand für den Betrieb: bis 5 m.
- Die Tasten Play/Pause, Next und Prev an der Soundbar oder der Fernbedienung der Soundbar haben keine Bedienungsfunktion für das Fernsehgerät.

► Verwenden der Bluetooth POWER On Funktion

Die Bluetooth POWER On Funktion steht zur Verfügung, nachdem Sie die Soundbar an ein Bluetooth fähiges Fernsehgerät mithilfe von TV SoundConnect angeschlossen haben. Wenn die Bluetooth POWER On Funktion eingeschaltet ist, wird die Soundbar zusammen mit dem Fernsehgerät ein- und ausgeschaltet.

1. Verbinden Sie Ihr Fernsehgerät mithilfe der TV SoundConnect Funktion mit der Soundbar.
2. Drücken Sie die **Bluetooth POWER** Taste auf der Fernbedienung der Soundbar. Auf dem Display der Soundbar erscheint **ON - BLUETOOTH POWER**.
 - **ON - BLUETOOTH POWER** : Die Soundbar wird ein- oder ausgeschaltet, wenn Sie das Fernsehgerät ein- oder abschalten.
 - **OFF - BLUETOOTH POWER** : Die Soundbar wird nur ausgeschaltet, wenn Sie das Fernsehgerät abschalten.



- Diese Funktion wird von bestimmten Samsung Fernsehgeräten unterstützt, die ab 2013 auf den Markt gekommen sind.

VERBINDUNG MIT EXTERNEN GERÄTEN HERSTELLEN

OPTISCHES ODER ANALOGES AUDIOKABEL

Das Gerät verfügt über einen optischen Digitaleingang und einen analogen Audioeingang (AUX), womit Ihnen zwei Wege zur Verfügung stehen, das Gerät an externe Geräte anzuschließen.

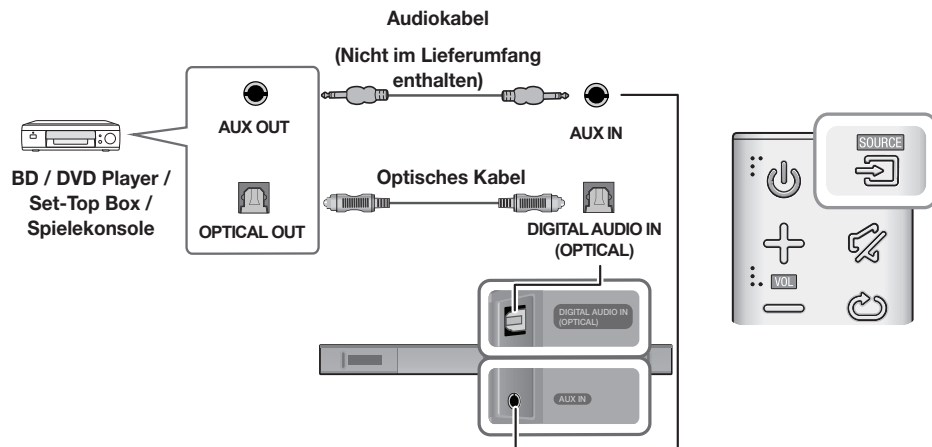

► AUX-Kabel

1. Verbinden Sie mithilfe eines Audiokabels den **AUX IN** Eingang (Audio) am Hauptgerät mit dem **AUX OUT** Ausgang des Quellgeräts.
2. Drücken Sie die (Quelle) Taste auf der rechten Seite der Soundbar oder die **SOURCE** Taste auf der Fernbedienung, um den **AUX** Modus auszuwählen.

► Optisches Kabel

1. Verbinden Sie mithilfe eines digitale optischen Kabels den **DIGITAL AUDIO IN** Eingang (Audio) am Hauptgerät mit dem **OPTICAL OUT** Ausgang des Quellgeräts.
2. Drücken Sie die (Quelle) Taste auf der rechten Seite der Soundbar oder die **SOURCE** Taste auf der Fernbedienung, um den **D.IN** Modus auszuwählen.

ANSCHLÜSSE

HDMI-KABEL

HDMI ist die Standardschnittstelle für den Anschluss von Fernsehgeräten, Projektoren, DVD-Spielern, Blu-ray-Spielern, Settopboxen und mehr. HDMI verhindert die Verzerrung von Signalen durch die Umwandlung in ein analoges Signal und sorgt für eine verlustfreie Qualität des Video- und Audiosignals der ursprünglichen digitalen Quelle.

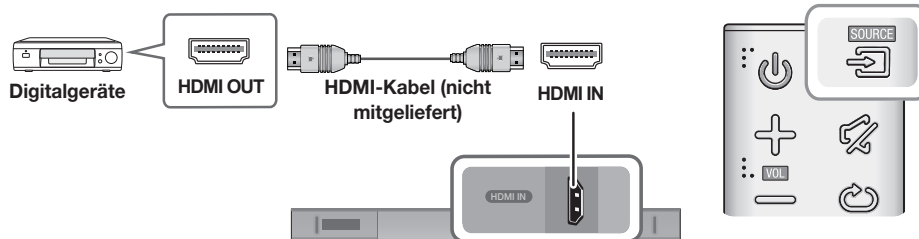

1. Schließen Sie ein HDMI-Kabel (nicht mitgeliefert) an den **HDMI IN** Eingang auf der Rückseite des Geräts und den **HDMI OUT** Ausgang Ihres Digitalgeräts an.
2. Drücken Sie die  Taste auf der rechten Seite der Soundbar oder die **SOURCE** Taste auf der Fernbedienung, um den **HDMI** Modus auszuwählen.

USB

Sie können Musikdateien von USB-Geräten über die Soundbar wiedergeben.

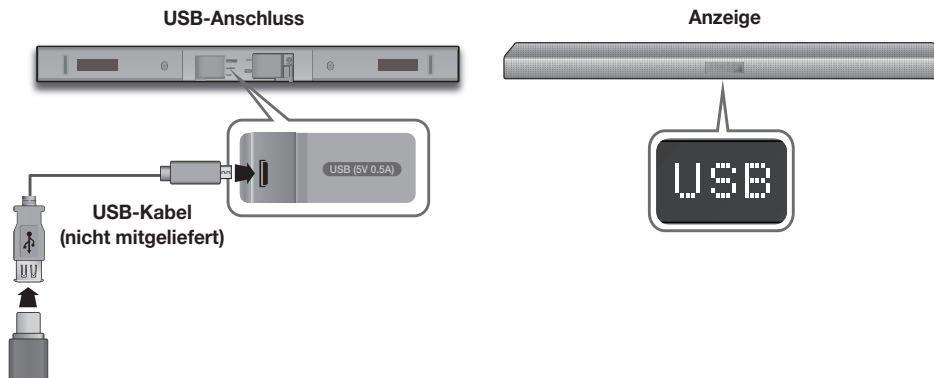

1. Schließen Sie einen USB-Adapterkabel mit einem USB 2.0 Micro USB Stecker (Typ B) auf der einen Seite und einer Standard 2.0 USB Buchse (Typ A) auf der anderen Seite an den Micro USB Anschluss Ihrer Soundbar an.



- Das USB-Adapterkabel ist separat erhältlich. Um das Kabel zu erwerben, wenden Sie sich bitte an ein Samsung Service Zentrum oder den Samsung Kundendienst.

2. Schließen Sie Ihr USB-Gerät an das Ende des Adapterkabels mit der Buchse an.
3. Drücken Sie die  auf der rechten Seite des Hauptgeräts oder die **SOURCE** Taste auf der Fernbedienung, um den **USB** Modus auszuwählen.

4. Auf dem Display wird **USB** angezeigt.
- Der Aufbau der Verbindung zwischen der Soundbar und dem USB-Gerät ist abgeschlossen.
 - Die Soundbar schaltet sich automatisch ab (Auto Power Off), wenn für mehr als 5 Minuten kein USB-Gerät angeschlossen wurde.

► Bevor Sie ein USB-Gerät anschließen

Bevor Sie ein USB-Gerät anschließen:

- Wenn die Länge eines Dateinamens auf dem USB-Gerät 10 Zeichen überschreitet, wird er nicht auf dem Display der Soundbar angezeigt.
- Dieses Gerät kann unter Umständen nicht mit allen USB-Speichergeräten kompatibel sein.
- Von der Soundbar werden die Dateisysteme FAT16 und FAT 32 unterstützt.
 - Das NTFS-Dateisystem wird nicht unterstützt.
- Schließen USB-Geräte an den USB-Anschluss des Geräts mithilfe eines Adapterkabels mit einem USB 2.0 Micro USB Stecker und einer Standard 2.0 USB Buchse an. Anderenfalls können Kompatibilitätsprobleme mit dem USB-Gerät auftreten.
- Schließen Sie nicht mehrere Speichergeräte über einen Mehrfach-Kartenleser an das Gerät an. Dies kann zu Fehlfunktionen führen.
- Digital Kamera PTP Protokolle werden nicht unterstützt.
- Das USB-Gerät nicht während der Dateiübertragung abtrennen.
- DRM-geschützte Musikdateien (MP3, WMA) von kommerziellen Webseiten können nicht wiedergegeben werden.
- Externe Festplatten werden nicht unterstützt.
- Mobiltelefone werden nicht unterstützt.
- Liste der kompatiblen Dateiformate:

Dateierweiterung	Codec	Abtastrate	Bitrate
*.mp3	MPEG 1 Layer2	16KHz ~ 48KHz	80kbps~320kbps
	MPEG 1 Layer3	16KHz ~ 48KHz	80kbps~320kbps
	MPEG 2 Layer3	16KHz ~ 48KHz	80kbps~320kbps
	MPEG 2.5 Layer3	16KHz ~ 48KHz	80kbps~320kbps
*.wma	Wave_Format_MSAudio1	16KHz ~ 48KHz	56kbps~128kbps
	Wave_Format_MSAudio2	16KHz ~ 48KHz	56kbps~128kbps
*.aac	AAC	16KHz ~ 96KHz	48kbps~320kbps
	AAC-LC	16KHz ~ 96KHz	128kbps~192kbps 5.1 Kanal 320kbps
	HE-AAC	24KHz ~ 96KHz	48kbps~64kbps 5.1 Kanal 160kbps
*.wav	-	16KHz ~ 48KHz	bis zu 3000kbps
*.ogg	OGG 1.1.0	16KHz ~ 48KHz	50kbps~500kbps
*.flac	FLAC 1.1.0, FLAC 1.2.1	16KHz ~ 96KHz	bis zu 3000kbps



- Wenn viele Verzeichnisse und Dateien auf dem USB-Gerät gespeichert sind, kann es eine Weile dauern, bis die Soundbar auf die Dateien zugreifen und diese wiedergeben kann.

FUNKTIONEN

EINGANGSMODUS

Drücken Sie die  (Quelle) Taste auf dem seitlichen Bedienfeld des Hauptgeräts oder die **SOURCE** Taste auf der Fernbedienung, um den gewünschten Modus auszuwählen.



Rechte Seite der Soundbar

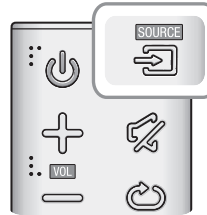

Eingangsmodus	Anzeige
Optischer Digitaleingang ARC (HDMI OUT) Eingang	D.IN
AUX-Eingang	AUX
HDMI-Eingang	HDMI
BLUETOOTH Modus	BT
TV SoundConnect	TV
USB-Modus	USB

► AUTO POWER DOWN FUNCTION

Das Gerät schaltet sich in den folgenden Situationen automatisch ab:

- D.IN / HDMI / BT / TV / USB / ARC Modus
 - Wenn seit 5 Minuten kein Audiosignal empfangen wurde.
- AUX Modus
 - Wenn seit mehr als 5 Minuten kein AUX-Kabel angeschlossen ist.
 - Wenn bei angeschlossenem AUX-Kabel seit 8 Stunden keine Taste mehr betätigt wurde.

Um die Auto Power Down Funktion auf EIN oder AUS zu schalten, die **►||** Taste 5 Sekunden lang gedrückt halten. Auf dem Display erscheint **ON - AUTO POWER DOWN** / **OFF - AUTO POWER DOWN**.

BLUETOOTH

Sie können ein Bluetooth-Gerät an die Soundbar anschließen und Musik in hoher Stereo Klangqualität genießen - ganz ohne störende Kabel!

DIE SOUNDBAR MIT EINEM BLUETOOTH-GERÄT VERBINDEN

Vergewissern Sie sich, dass das Bluetooth-Gerät die Stereo-Headset Funktion unterstützt.

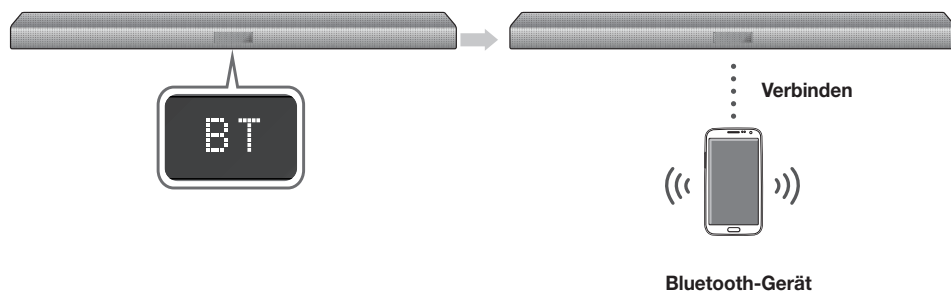

1. Drücken Sie die  (Quelle) auf dem seitlichen Bedienfeld des Hauptgeräts oder die **SOURCE** Taste auf der Fernbedienung, um den **BT** Modus auszuwählen.
 - Auf dem Frontdisplay der Soundbar wird **BT READY** angezeigt.
2. Wählen Sie auf dem Bluetooth-Gerät, mit dem Sie eine Verbindung herstellen möchten, das Bluetooth-Menü aus. (Weitere Informationen dazu finden Sie der Bedienungsanleitung des Bluetooth-Geräts.)
3. Wählen Sie auf dem Bluetooth-Gerät das Stereo-Headset-Menü aus.
 - Es wird eine Liste der erkannten Geräte angezeigt.
4. Wählen Sie „**[AV] Samsung Soundbar Kxxx K-Series**“/„**[AV] Samsung Soundbar Kxxx K-Series**“ aus der Liste aus.
 - Wenn die Soundbar mit dem Bluetooth Gerät verbunden ist, wird **[Bluetooth Gerätename] →BT** auf dem Frontdisplay angezeigt.
 - Der Gerätename kann nur auf Englisch angezeigt werden. Ein Unterstrich "_" wird angezeigt, wenn der Name nicht auf Englisch ist.
 - Wenn der Verbindungsaufbau zwischen dem Bluetooth-Gerät und der Soundbar fehlgeschlagen ist, entfernen Sie den Eintrag der zuvor vom Bluetooth-Gerät gefundenen Soundbar aus der Liste und führen Sie die Suche nach der Soundbar erneut durch.
5. Starten Sie auf dem verbundenen Gerät die Musikwiedergabe.
 - Sie können nun die vom Bluetooth-Gerät wiedergegebenen Musiktitel über die Soundbar hören.
 - Im **BT** Modus sind die Funktionen Wiedergabe/Pause/Weiter/Zurück nicht verfügbar. Diese Funktionen stehen jedoch auf Bluetooth-Geräten zur Verfügung, die AVRCP unterstützen.

FUNKTIONEN



- Wenn Sie beim Aufbau einer Verbindung dem Bluetooth-Gerät nach der PIN-Nummer gefragt werden, geben Sie <0000> ein.
- Es kann nur eine Verbindung zu einem Bluetooth-Gerät hergestellt werden.
- Die Bluetooth Verbindung wird beendet, wenn Sie die Soundbar ausschalten.
- Die Soundbar führt unter den folgenden Umständen eventuell die Suche nach Bluetooth-Geräten oder den Verbindungsaufbau nicht fehlerfrei durch:
 - Wenn sich die Soundbar in einem starken elektrischen Feld befindet.
 - Wenn mit mehreren Bluetooth-Geräten gleichzeitig eine Verbindung zur Soundbar hergestellt wurde.
 - Wenn das Bluetooth-Gerät ausgeschaltet oder nicht angeschlossen ist oder nicht richtig funktioniert.
- Beachten Sie, dass Geräte, wie Mikrowellenherde, WLAN-Geräte, Leuchtstoffröhren und Gasöfen den selben Frequenzbereich wie Bluetooth-Geräte verwenden, wodurch es zu Interferenzen kommen kann.
- Die Soundbar unterstützt SBC data (44.1kHz, 48kHz).
- Nur an ein Bluetooth-Gerät anschließen, das die A2DP (AV) Funktion unterstützt.
- Es kann keine Verbindungen zwischen der Soundbar und Bluetooth-Geräten hergestellt werden, die nur die HF (Hands Free) Funktion unterstützen.
- Nachdem das Set mit einem Gerät gepaart wurde, wenn sich die Soundbar im D.IN, AUX oder USB Modus befindet und Sie aus der Liste Ihrer Bluetooth-Geräte "[AV]samsung soundbar Kxxx K-ser" auswählen, schaltet das Set automatisch in den **BT** Modus um.
 - Ist nur verfügbar, wenn die Soundbar in der Liste der verbundenen Bluetooth Geräte aufgelistet ist. (Es muss zuvor mindestens einmal eine Verbindung zwischen der Soundbar und dem Bluetooth Gerät hergestellt worden sein.)
- Die Soundbar erscheint nur in der Liste der vom Bluetooth-Gerät gefundenen Geräte, wenn die Soundbar **BT READY** anzeigt.
- Im TV SoundConnect Modus kann keine Verbindung zwischen der Soundbar und einem anderen Bluetooth Gerät hergestellt werden.

BLUETOOTH POWER ON (BLUETOOTH POWER)

Wenn ein Bluetooth-Gerät mit dem bereits zuvor eine Verbindung hergestellt wurde versucht, eine Verbindung mit der Soundbar herzustellen, wenn die Bluetooth POWER On Funktion eingeschaltet und die Soundbar ausgeschaltet ist, schaltet sich die Soundbar automatisch ein.

1. Bei eingeschalteter Soundbar die **Bluetooth POWER** Taste auf der Fernbedienung drücken.
2. Auf dem Display der Soundbar erscheint **ON - BLUETOOTH POWER**.

TRENNEN EINES BLUETOOTH GERÄTS VON DER SOUNDBAR

Sie können die Verbindung zwischen Bluetooth-Gerät und Soundbar trennen. Die Anleitung hierzu finden Sie in der Bedienungsanleitung des Bluetooth Geräts.

- Die Verbindung zur Soundbar wird getrennt.
- Wenn die Soundbar vom Bluetooth-Gerät getrennt ist, wird auf dem Display der Soundbar Anzeige **BT DISCONNECTED** angezeigt.

TRENNEN DER SOUNDBAR VON EINEM BLUETOOTH GERÄT

Drücken Sie die **SOURCE** Taste auf der Fernbedienung oder die  (Quelle) Taste auf dem seitlichen Bedienfeld des Geräts, um von **BT** auf einen anderen Modus umzuschalten oder die Soundbar auszuschalten.

- Das angeschlossene Bluetooth-Gerät wartet eine gewisse Zeit auf die Antwort der Soundbar, bevor es die Verbindung unterbricht. (Je nach Bluetooth-Gerät kann der Zeitraum bis zur Trennung der Verbindung variieren)



- Die Bluetooth-Verbindung wird unterbrochen, wenn der Abstand zwischen der Soundbar und dem verwendeten Bluetooth-Gerät mehr als 5 m beträgt.
- Wenn sich die Soundbar für mehr als 5 Minuten im Bereitschaftszustand befindet, schaltet sie sich automatisch aus.

► Mehr über Bluetooth

Bluetooth ist eine Technologie, mit der es möglich ist, Bluetooth-fähige Geräte einfach über eine kurze Funkverbindung miteinander zu verbinden.

- Ein Bluetooth Gerät kann Störungen erzeugen oder falsch funktionieren, wenn:
 - Wenn das Empfangs-/Sendesystem eines Bluetooth-Geräts oder der Soundbar berührt wird.
 - die Funkübertragung durch Wände, Raumecken oder Bürotrennwände behindert wird.
 - Interferenzen mit Geräten auftreten, welche dasselbe Frequenzband verwenden, wie medizinische Geräte, Mikrowellenherde oder Funknetzwerke.
- Um eine Verbindung zwischen der Soundbar und einem Bluetooth-Gerät herzustellen, müssen sich diese Geräte nah beieinander befinden.
- Mit zunehmender Entfernung zwischen der Soundbar und dem Bluetooth Gerät nimmt die Qualität der Bluetooth-Verbindung ab. Wenn die Distanz den Bluetooth-Betriebsbereich übersteigt, geht die Verbindung verloren.
- In Bereichen mit schwachem Empfang ist die Funktion der Bluetooth-Verbindung möglicherweise eingeschränkt.
- Die Bluetooth Verbindung funktioniert nur dann, wenn der Abstand zwischen den Geräten nicht zu groß ist. Die Verbindung wird automatisch unterbrochen, wenn sich das Bluetooth-Gerät außerhalb der Reichweite befindet. Auch innerhalb dieses Übertragungsbereichs kann die Klangqualität durch Hindernisse wie Mauern oder Türen beeinträchtigt werden.
- Dieses drahtlose Gerät kann während des Betriebs Interferenzen verursachen.

VERWENDUNG DER SAMSUNG AUDIO REMOTE APP

► Installieren der Samsung Audio Remote App

Um die Soundbar mit Ihrem Smart Device und der Samsung Audio Remote App zu steuern, müssen Sie die Samsung Audio Remote App aus dem Google Play Store herunterladen.

Play Store Suche: Samsung Audio Remote



► Starten der Samsung Audio Remote App

Um die Samsung Audio Remote App zu starten und zu verwenden, das Audio Remote Symbol auf Ihrem Smart Device antippen und den Anweisungen auf dem Bildschirm folgen.



- Die Samsung Audio Remote Anwendung ist nur mit Android Mobiltelefonen und Mobilgeräten kompatibel, die mit Android OS 3.0 oder später betrieben werden.

SOFTWAREAKTUALISIERUNG

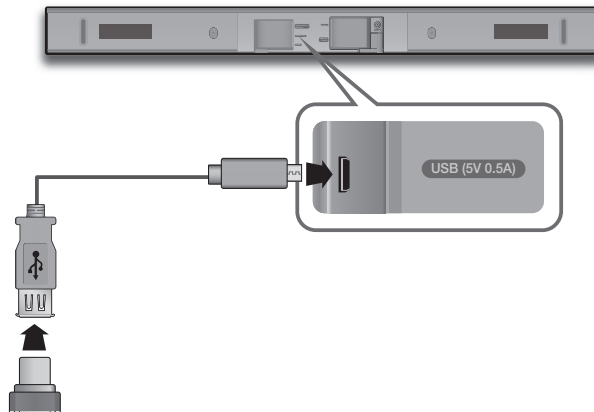

Es ist möglich, dass Samsung in der Zukunft Firmware-Updates für die Soundbar anbietet.

Wenn ein Update verfügbar ist, kann die Firmware durch Anschließen eines USB-Geräts mit dem Firmware Update an den USB-Anschluss Ihrer Soundbar aktualisiert werden.

Beachten Sie, dass wenn mehrere Update Dateien zur Verfügung stehen, diese einzeln auf das USB-Gerät kopiert und nacheinander verwendet werden müssen, um die Firmware zu aktualisieren.

Besuchen Sie bitte samsung.com oder setzen Sie sich mit Samsung Kundendienst in Verbindung, um weitere Informationen über das Herunterladen von Updates zu erhalten.



- Dieses Gerät verfügt über die DUAL BOOT Funktion. Falls die Aktualisierung der Firmware fehlschlägt, können Sie die Firmware erneut aktualisieren.



- Schließen Sie ein USB-Gerät mit dem Firmware-Update an den USB-Anschluss des Hauptgeräts an.
 - Die Firmware Aktualisierung funktioniert eventuell nicht fehlerfrei, wenn von der Soundbar unterstützte Audio-Dateien auf dem USB-Gerät gespeichert sind.
 - Während des Updates darf die Netzspannung nicht ausgeschaltet oder das USB-Gerät abgetrennt werden. Nach Abschluss des Firmware-Updates schaltet sich das Gerät automatisch ab.
 - Nach der Aktualisierung werden alle Einstellungen auf die Werkseinstellungen zurückgesetzt. Sie sollten sich Ihre Einstellungen notieren, um sie nach dem Update wieder herstellen zu können. Beachten Sie, dass bei einer Firmware-Aktualisierung ebenfalls die Subwoofer-Verbindung zurückgesetzt wird. Wenn die Verbindung mit dem Subwoofer nach der Aktualisierung nicht automatisch wieder hergestellt wird, schlagen Sie bitte auf Seite 17 nach.
- Falls das Update der Firmware fehlschlägt, empfehlen wir, das USB-Gerät im FAT16 Format zu formatieren und das Update erneut zu versuchen.
- Nachdem das Software-Update abgeschlossen ist, das Gerät ausschalten und die (▶||) Taste auf der Fernbedienung für mehr als 5 Sekunden gedrückt halten. Auf dem Bildschirm erscheint "INIT" und das Gerät wird ausgeschaltet. Die Aktualisierung ist abgeschlossen.
 - Formatieren Sie das USB-Gerät nicht im NTFS Format. Das NTFS Dateisystem wird von der Soundbar nicht unterstützt.
 - Je nach Hersteller wird das USB-Laufwerk möglicherweise nicht unterstützt.

FEHLERSUCHE

Bevor Sie sich an den Kundendienst wenden, überprüfen Sie bitte die folgenden Punkte.

Das Gerät lässt sich nicht einschalten.	
<ul style="list-style-type: none"> Ist der Netzstecker an eine Steckdose angeschlossen? 	→ Schließen Sie den Netzstecker an die Steckdose an.
Das Gerät reagiert nicht auf das Drücken von Tasten.	
<ul style="list-style-type: none"> Ist die Luft elektrostatisch aufgeladen? 	→ Ziehen Sie den Netzstecker, und schließen Sie ihn wieder an die Steckdose an.
Es ist kein Ton zu hören.	
<ul style="list-style-type: none"> Ist die Mute Funktion eingeschaltet? Ist die Lautstärke auf minimal eingestellt? 	<ul style="list-style-type: none"> → Drücken Sie die  (Mute) Taste, um die Funktion zu deaktivieren. → Stellen Sie die Lautstärke ein.
Die Fernbedienung funktioniert nicht.	
<ul style="list-style-type: none"> Überprüfen Sie, ob die Batterien leer sind? Ist die Entfernung zwischen Fernbedienung und Gerät zu groß? 	<ul style="list-style-type: none"> → Legen Sie neue Batterien ein. → Rücken Sie näher an das Gerät heran.
TV SoundConnect (Verbindungsaufbau mit dem Fernsehgerät) funktioniert nicht.	
<ul style="list-style-type: none"> Wird TV SoundConnect von Ihrem Fernsehgerät unterstützt? Verfügen Sie über die neueste Firmware Version? Tritt ein Fehler beim Verbindungsaufbau auf? 	<ul style="list-style-type: none"> → TV SoundConnect wird von bestimmten Samsung Fernsehgeräten unterstützt, die ab 2012 auf dem Markt erschienen sind. Prüfen Sie, ob Ihr Fernsehgerät unterstützt. → Aktualisieren Sie die Firmware Ihres Fernsehgeräts auf die neueste Version. → Setzen Sie sich mit dem Samsung Kundendienst in Verbindung. → Die ► Taste 5 Sekunden lang gedrückt halten, um die TV SoundConnect Verbindung zurückzusetzen.
Die rote LED auf dem Subwoofer blinkt und es wird kein Ton wiedergegeben.	
<ul style="list-style-type: none"> Ihr Subwoofer ist eventuell nicht mit dem Hauptgerät verbunden. 	→ Versuchen Sie, den Subwoofer erneut anzuschließen. (Siehe Seite 17)

TECHNISCHE DATEN

Modellbezeichnung		HW-K450	
ALLGEMEIN	USB		5 V / 0,5 A
	Gewicht	Hauptgerät	2,0 kg
		Subwoofer (PS-WK450)	4,6 Kg
	Abmessungen (B x H x T)	Hauptgerät	908,5 x 53,5 x 70,5 mm
		Subwoofer (PS-WK450)	179,0 x 361,0 x 299,5 mm
	Betriebstemperaturbereich		+5°C bis +35°C
Betriebsluftfeuchtigkeit		10 % bis 75 %	
VERSTÄRKER	Nennausgangsleistung	Hauptgerät	4 x 40W/Kanal, 6 Ohm, THD=10 %
		Subwoofer (PS-WK450)	140W, 3 Ohm, THD=10 %
	Signal-Rausch Abstand (Analogeingang)		65 dB
	Kanaltrennung (1 kHz)		65 dB

- * Das Design und die technischen Daten können ohne vorherige Ankündigung geändert werden.
- * Die Messung des Signal-Rausch Abstands, des Klirgrads, der Kanaltrennung und der rauschbegrenzten Empfindlichkeit basieren auf den Richtlinien der AES (Audio Engineering Society).
- * Nennwerte
 - Samsung Electronics Co., Ltd behält sich das Recht auf unangekündigte Änderungen vor.
 - Gewicht und Abmessungen können von den Angaben abweichen.
 - Weitere Informationen über die Stromversorgung und die Leistungsaufnahme finden Sie auf dem Etikett am Gerät.
- ※ **Hinweise zu Open Source Lizenzen**
 - Wenn Sie Fragen bezüglich des Themas Open Source haben, wenden Sie sich bitte per E-Mail unter der Adresse an Samsung.

Funkmodelle (mit einer Bandbreite von 5,15 GHz - 5.35 GHz)

- Samsung Electronics erklärt hiermit, dass dieses Gerät mit den grundlegenden Anforderungen und anderen maßgeblichen Bestimmungen der Richtlinie 1999/5/EG übereinstimmt. Die originale Übereinstimmungserklärung finden Sie auf der Webseite <http://www.samsung.com>. Öffnen Sie Support und geben Sie unter Produktsuche den Modellnamen ein. Dieses Gerät darf in allen EU-Ländern betrieben werden. Dieses Gerät darf nur in Innenräumen verwendet werden.



Funkmodelle (außerhalb der Bandbreite von 5,15 GHz - 5.35 GHz)

- Samsung Electronics erklärt hiermit, dass dieses Gerät mit den grundlegenden Anforderungen und anderen maßgeblichen Bestimmungen der Richtlinie 1999/5/EG übereinstimmt. Die originale Übereinstimmungserklärung finden Sie auf der Webseite <http://www.samsung.com>. Öffnen Sie Support und geben Sie unter Produktsuche den Modellnamen ein. Dieses Gerät darf in allen EU-Ländern betrieben werden.



SAMSUNG

©2016 Samsung Electronics Co., Ltd.
Alle Rechte vorbehalten.



Kontakt zu SAMSUNG WORLD WIDE

Falls Sie Fragen oder Anregungen zu Samsung-Produkten haben, freuen wir uns über Ihre Kontaktaufnahme mit der Samsung-Kundenbetreuung.

Area	Contact Centre ☎	Web Site
■ Europe		
U.K	0330 SAMSUNG (7267864)	www.samsung.com/uk/support
EIRE	0818 717100	www.samsung.com/ie/support
GERMANY	0180 6 SAMSUNG bzw. 0180 6 7267864* (*0,20 €/Anruf aus dem dt. Festnetz, aus dem Mobilfunk max. 0,60 €/Anruf)	www.samsung.com/de/support
FRANCE	01 48 63 00 00	www.samsung.com/fr/support
ITALIA	800-SAMSUNG (800.7267864)	www.samsung.com/it/support
SPAIN	0034902172678	www.samsung.com/es/support
PORTUGAL	808 20 7267	www.samsung.com/pt/support
LUXEMBURG	261 03 7110	www.samsung.com/support
NETHERLANDS	0900-SAMSUNG (0900-7267864) (€ 0,10/Min)	www.samsung.com/nl/support
BELGIUM	02-201-24-18	www.samsung.com/be/support (Dutch) www.samsung.com/be_fr/support (French)
NORWAY	815 56480	www.samsung.com/no/support
DENMARK	70 70 19 70	www.samsung.com/dk/support
FINLAND	030-6227 515	www.samsung.com/fi/support
SWEDEN	0771 726 7864 (0771-SAMSUNG)	www.samsung.com/se/support
POLAND	801-172-678* lub +48 22 607-93-33 * * (koszt połączenia według taryfy operatora)	www.samsung.com/pl/support
HUNGARY	0680SAMSUNG (0680-726-786) 0680PREMIUM (0680-773-648)	www.samsung.com/hu/support
SLOVAKIA	0800 - SAMSUNG (0800-726 786)	www.samsung.com/sk/support
AUSTRIA	0800-SAMSUNG (0800-7267864) [Only for Premium HA] 0800-366661 [Only for Dealers] 0810-112233	www.samsung.com/at/support

Area	Contact Centre ☎	Web Site
SWITZERLAND	0800 726 78 64 (0800-SAMSUNG)	www.samsung.com/ch/support (German) www.samsung.com/ch_fr/support (French)
CZECH	800 - SAMSUNG (800-726786) Samsung Electronics Czech and Slovak, s.r.o. V Parku 2343/24, 148 00 - Praha 4	www.samsung.com/cz/support
CROATIA	072 726 786	www.samsung.com/hr/support
BOSNIA	055 233 999	www.samsung.com/support
MONTENEGRO	020 405 888	www.samsung.com/support
SLOVENIA	080 697 267 (brezplačna številka) 090 726 786 (0,39 EUR/min) klicni center vam je na voljo od ponedeljka do petka od 9. do 18. ure.	www.samsung.com/si
SERBIA	011 321 6899	www.samsung.com/rs/support
BULGARIA	800 111 31 , безплатна телефонна линија	www.samsung.com/bg/support
ROMANIA	08008 726 78 64 (08008 SAMSUNG) Apel GRATUIT	www.samsung.com/ro/support
CYPRUS	8009 4000 only from landline, toll free	
GREECE	80111-SAMSUNG (80111 726 7864) only from land line (+30) 210 6897691 from mobile and land line	www.samsung.com/gr/support
LITHUANIA	8-800-77777	www.samsung.com/lt/support
LATVIA	8000-7267	www.samsung.com/lv/support
ESTONIA	800-7267	www.samsung.com/ee/support



[Korrekte Entsorgung der Batterien dieses Produkts]

(Gilt für Länder mit Abfalltrennsystemen)

Die Kennzeichnung auf der Batterie bzw. auf der dazugehörigen Dokumentation oder Verpackung gibt an, dass die Batterie zu diesem Produkt nach seiner Lebensdauer nicht zusammen mit dem normalen Haushaltsmüll entsorgt werden darf. Wenn die Batterie mit den chemischen Symbolen Hg, Cd oder Pb gekennzeichnet ist, liegt der Quecksilber-, Cadmium- oder Blei-Gehalt der Batterie über den in der EG-Richtlinie 2006/66 festgelegten Referenzwerten. Wenn Batterien nicht ordnungsgemäß entsorgt werden, können sie der menschlichen Gesundheit bzw. der Umwelt schaden. Bitte helfen Sie, die natürlichen Ressourcen zu schützen und die nachhaltige Wiederverwertung von stofflichen Ressourcen zu fördern, indem Sie die Batterien von anderen Abfällen getrennt über Ihr örtliches kostenloses Altbatterie-Rücknahmesystem entsorgen.



Korrekte Entsorgung von Altgeräten (Elektroschrott)

(Gilt für Länder mit Abfalltrennsystemen)

Die Kennzeichnung auf dem Produkt, Zubehörteilen bzw. auf der dazugehörigen Dokumentation gibt an, dass das Produkt und Zubehörteile (z. B. Ladegerät, Kopfhörer, USB-Kabel) nach ihrer Lebensdauer nicht zusammen mit dem normalen Haushaltsmüll entsorgt werden dürfen. Entsorgen Sie dieses Gerät und Zubehörteile bitte getrennt von anderen Abfällen, um der Umwelt bzw. der menschlichen Gesundheit nicht durch unkontrollierte Müllbeseitigung zu schaden. Helfen Sie mit, das Altgerät und Zubehörteile fachgerecht zu entsorgen, um die nachhaltige Wiederverwertung von stofflichen Ressourcen zu fördern. Private Nutzer wenden sich an den Händler, bei dem das Produkt gekauft wurde, oder kontaktieren die zuständigen Behörden, um in Erfahrung zu bringen, wo Sie das Altgerät bzw. Zubehörteile für eine umweltfreundliche Entsorgung abgeben können. Gewerbliche Nutzer wenden sich an ihren Lieferanten und gehen nach den Bedingungen des Verkaufsvertrags vor. Dieses Produkt und elektronische Zubehörteile dürfen nicht zusammen mit anderem Gewerbemüll entsorgt werden.

Weitere Informationen zum Engagement von Samsung für die Umwelt und zu produktspezifischen Auflagen wie z. B. REACH finden Sie unter samsung.com/uk/aboutsamsung/samsungelectronics/corporatecitizenship/data_corner.html